



Osternest Flase



WERKZEUGVORSCHLAG:



Schleifpapier



Holzleim / Alleskleber

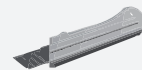

Cutter

KLASSE:

	OK✓	ABMESSUNGEN:	BEZEICHNUNG:	TEILE:
1 Karton gestanzt	<input type="checkbox"/>	A3 / 1,3 mm dick		
1 Karton gestanzt	<input type="checkbox"/>	A4 / 1,3 mm dick		
3 Wellkartonstücke	<input type="checkbox"/>	350 / 50 mm		
1 Leiste	<input type="checkbox"/>	195 / 10 / 10 mm		
3 Leisten	<input type="checkbox"/>	130 / 10 / 10 mm		
2 Leisten	<input type="checkbox"/>	35 / 10 / 10 mm		
2 Wackelaugen	<input type="checkbox"/>	Ø 15 mm		

1 Übersicht:

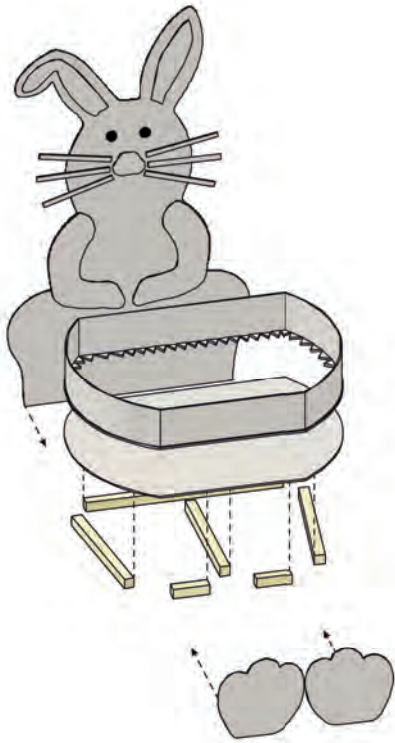

Verschaffe dir einen ersten Überblick.



2 Boden verleimen:

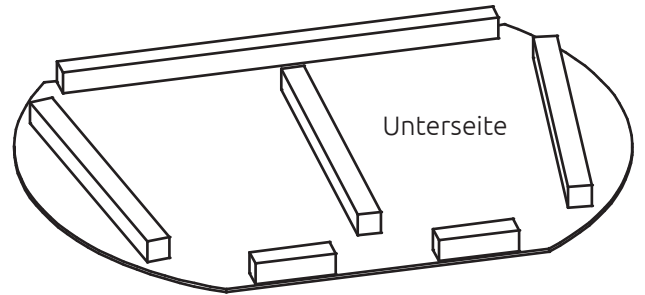
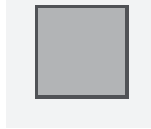

Löse alle **Stanzteile** vorsichtig aus dem Karton. Schleife die Kanten anschließend **mit feinem Schleifpapier** nach. **Leime** die Leisten nach Abbildung auf den Kartonboden.



3 Hasen zusammenfügen:

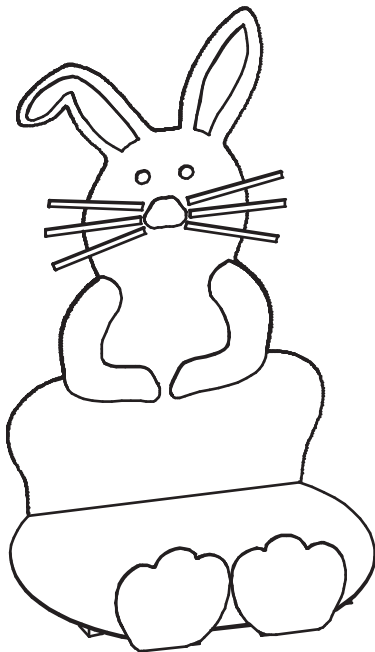

Klebe **Arme, Ohren, Nase, Wackelaugen** und **Schnurrbart** auf den Hasen. Klebe den Hasen und die **Pfoten** an den Boden.



4 Fertigstellung:

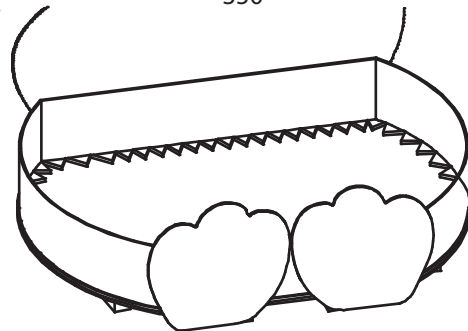
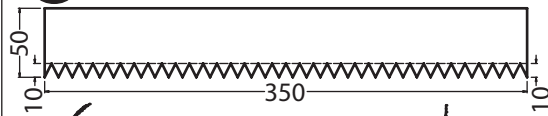

Schneide die **3 Wellkartonstreifen** nach Abbildung zu. Biege die **eingekerbte Seite** rechtwinklig um und drücke die Wellen auf der eingekerbten Seite glatt. Forme die Wellkartonstreifen nach der Form des Bodens und klebe sie auf. Befestige sie auch am Hasen und an den Pfoten.

Mach deinen Hasen zu einem echten Hingucker und bemale ihn, wie es dir gefällt!

Viel Spaß und gutes Gelingen!

